

Isofloor-S-H50-02

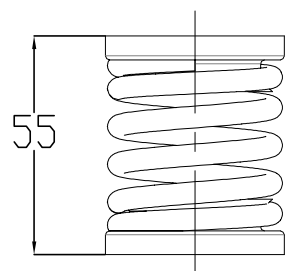
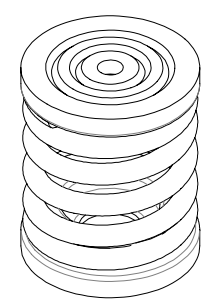
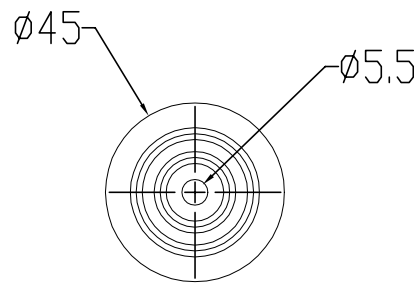

LISTA DE PROPRIEDADES	
PARÂMETRO	VALOR
Espessura Total [mm]	141
Peso do Piso [kgf/m ²]	64
Sobrecarga Suport. [kgf/m ²]	526
Frequência Natural [Hz]	12.41
ΔLw Estimado [dB]	>29
Peças por m ²	7.66
Dim. Recom. do Painel [m]	1.2 x 2.5

LISTA DE DETALHES		
ITEM	COD.	DESCRIÇÃO
01	ARQ-1044-02	Amortecedor AVD Isofloor-S-H50-02
02	-	Manta Impact Soft (Aubicon)
03	-	Painel Wall 40 mm
04	-	Manta asfáltica 2 mm
05	-	Painel Wall 40 mm
06	-	Manta Pet
07	-	Laje Existente

UNIDADES NÃO INDICADAS:	SÍMBOLO ISO:
Massa [kg]	
Comp [mm]	

AVD ANTI-VIBRATION DYNAMICS
 Rua Casarejos, 271 - Sala 149
 Vila Mogilar - Mogi das Cruzes - SP - 08773-300
 TEL: 011-2668-6514

CLIENTE:
 -

PROJETO:
 Piso Flutuante

PEÇA:
 Config. Piso Tipo 1

CÓDIGO:
 DRWT-1003-04-01

ESCALA: -	DATA: 26/03/2021	PROJETISTA: CS	APROVAÇÃO: CN
FOLHA: 1/1	PROPOSTA COMERCIAL: -	REVISÃO: 00	

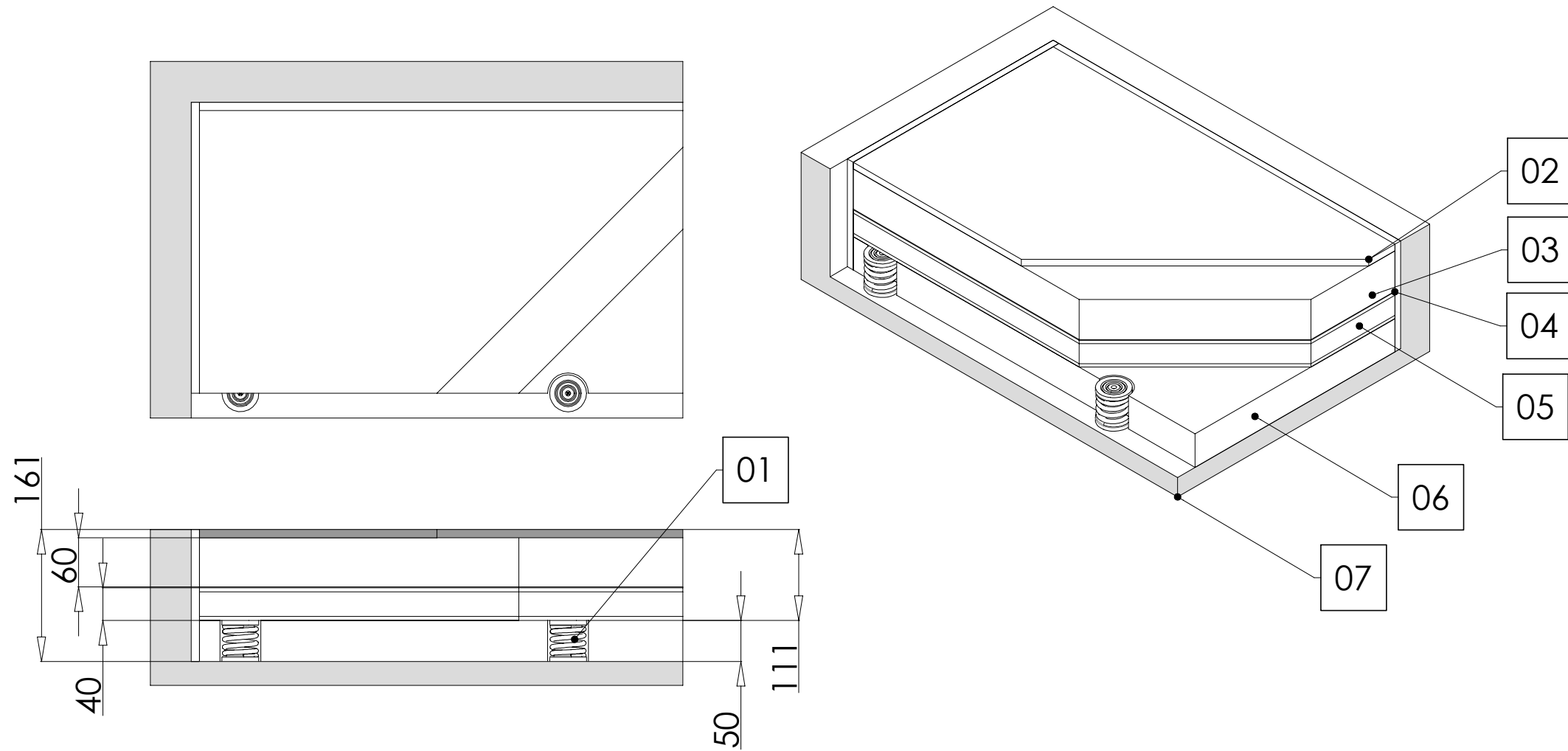

Isofloor-S-H50-02

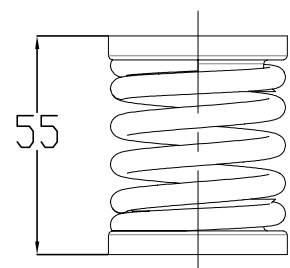
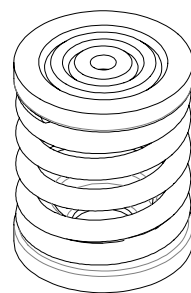
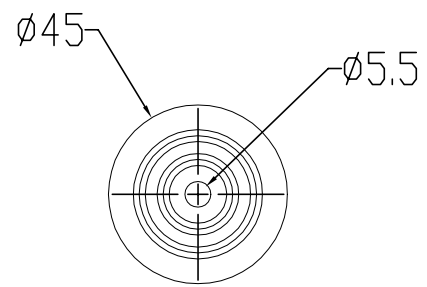

LISTA DE PROPRIEDADES	
PARÂMETRO	VALOR
Espessura Total [mm]	161
Peso do Piso [kgf/m ²]	164
Sobrecarga Suport. [kgf/m ²]	425
Frequência Natural [Hz]	7.82
ΔLw Estimado [dB]	>29
Peças por m ²	7.66
Dim. Recom. do Painel [m]	1.2 x 2.5

LISTA DE DETALHES		
ITEM	COD.	DESCRIÇÃO
01	ARQ-1044-02	Amortecedor AVD Isofloor-S-H50-02
02	-	Manta Impact Soft (Aubicon)
03	-	Contrapiso 6cm + Malha nervurada
04	-	Manta asfáltica 2 mm
05	-	Painel Wall 40 mm
06	-	Manta Pet
07	-	Laje Existente

UNIDADES NÃO INDICADAS:	SÍMBOLO ISO:
Massa [kg]	
Comp [mm]	

AVD ANTI-VIBRATION DYNAMICS
 Rua Casarejos, 271 - Sala 149
 Vila Mogilar - Mogi das Cruzes - SP - 08773-300
 TEL: 011-2668-6514

CLIENTE:
 -

PROJETO:
 -

PEÇA:
 CONFIG. PISO TIPO 2

CÓDIGO:
 DRWT-1003-04-02

ESCALA: -	DATA: 26/03/2021	PROJETISTA: CS	APROVAÇÃO: CN
FOLHA: 1/1	PROPOSTA COMERCIAL: -	REVISÃO: 00	

Grid-1 para painel wall com 1200 x 2500 (Dimensão Padrão)

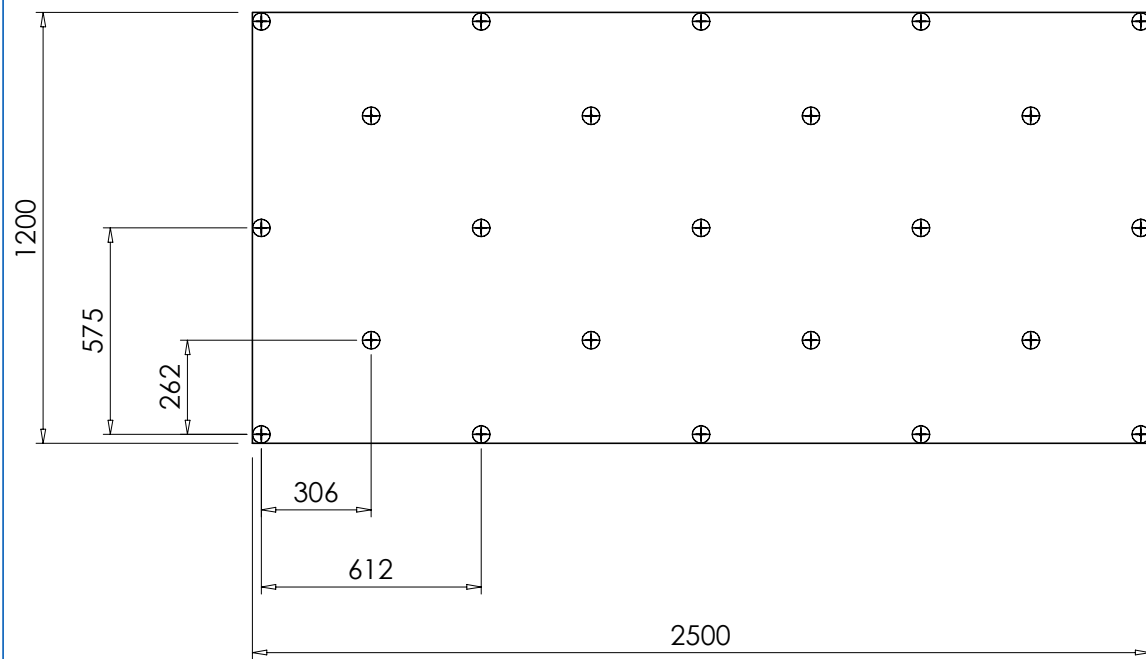

Grid-2 para placa recortada com 1200 x 1200

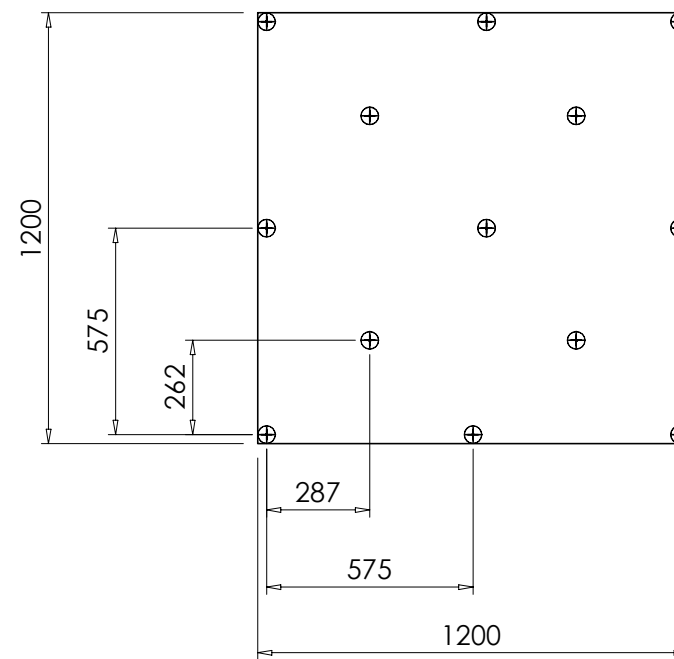

Grid-3 para placa recortada com 600 x 1200

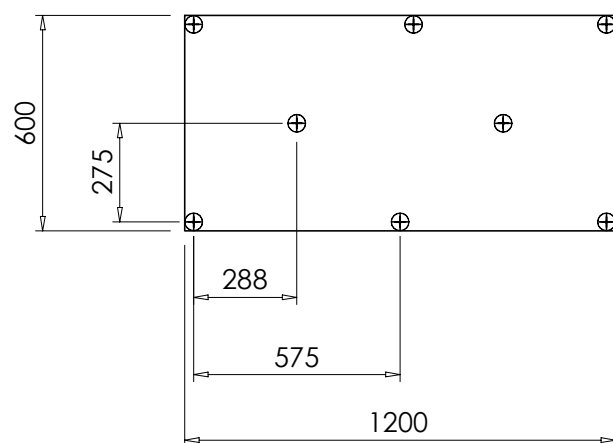

UNIDADES NÃO INDICADAS:	SÍMBOLO ISO:
Massa [kg]	
Comp [mm]	

AVD ANTI-VIBRATION DYNAMICS
 Rua Casarejos, 271 - Sala 149
 Vila Mogilar - Mogi das Cruzes - SP - 08773-300
 TEL: 011-2668-6514

CLIENTE:
 -

PROJETO:
 -

PEÇA:
 ISOFLOOR-S-H50

CÓDIGO:
 DRWT-1003-04-03

ESCALA:	DATA:	PROJETISTA:	APROVAÇÃO:
-	26/03/2021	CS	CN
FOLHA:	PROPOSTA COMERCIAL:	REVISÃO:	
1/1	-	00	